

Aussparungsschalung

Die leichte und formstabile Tür- und Fensteraussparungsschalung

Produktbroschüre – Ausgabe 04/2019 – Deutschland

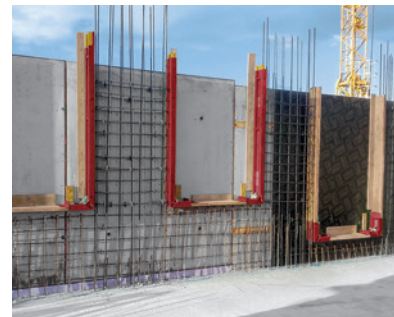

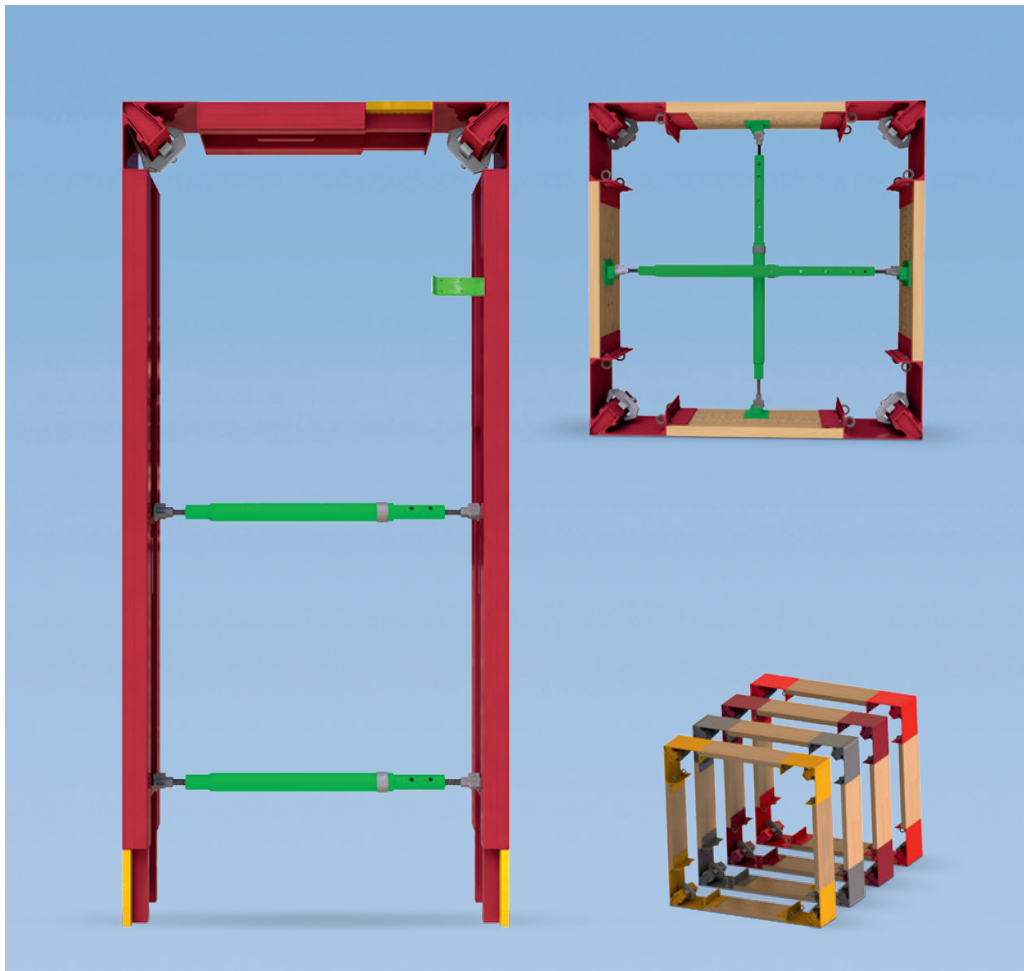

Aussparungsschalung nach dem Baukastenprinzip

Vielfach verwendbare Aussparungsschalung für schnelles Ein- und Ausschalen von Türen und Fenstern

Einfache Montage, hohe Flexibilität sowie das maßgenaue Ergebnis sorgen für Kostenersparnisse und eine gleichbleibende Qualität.

Die Aussparungsschalungen für Türen und Fenster reduzieren nicht nur den Personal- und Materialbedarf auf der Baustelle, sondern auch den Zeitaufwand.

So sorgen innovative Systemeckeile für einfaches und schnelles Ausschalen. Für den intuitiven, nahezu werkzeuglosen Zusammenbau, sind – bereits nach kurzer Unterweisung – nur wenige Teile notwendig.

Dank der leichten Aluminiumbauteile und der qualitativ hochwertigen Pulver-

beschichtung kann die Aussparungsschalung vielfach wiederverwendet werden.

Die Schalelemente ermöglichen den Einsatz für unterschiedlichste Tür- und Fenstergrößen. So ist die Türhöhe von 200 bis 250 cm teleskopierbar und die Türbreiten können flexibel je nach Anforderung von 88,5 bis 126 cm eingestellt werden.

Zudem können Aussparungen in Wand und Decken, wie z. B. Fenster, zwischen 75 und 300 cm breit geschalt werden.

Wirtschaftliches Schalen

durch schnelle und einfache Montage direkt vor Ort bei reduziertem Materialverbrauch und Lohnkostensparnissen von bis zu 80 Prozent.

Höchste Qualität

und Langlebigkeit durch Pulverbeschichtung sowie konstante Schalungsergebnisse bei jeder Anwendung.

Flexible Ausspargrößen

durch werkzeuglosen Verstellbereich der Schalhautstärke, variable Schenkellängen und einstellbare Breiten.

Wirtschaftliches Schalen

Schnelles Arbeiten und reduzierter Materialverbrauch durch vielfach wiederverwendbare Aussparungsschalung

Die Aussparungsschalung spart wertvolle Zeit und Geld auf der Baustelle. So ist sie – im Gegensatz zu individuell gefertigten Selbstlösungen – mehrfach wiederverwendbar. Die Montage kann bereits nach kurzer Unterweisung schnell und einfach vorgenommen werden – ganz ohne spezielles Werkzeug.

Durch die Verwendung von Aussparungsschalungen kann die Arbeitszeit auf der Baustelle und damit die Lohnkosten um bis zu 80 Prozent gesenkt werden. Zudem sind die Aussparungsschalungen aufgrund ihres geringen Gesamtgewichts besonders leicht zu transportieren. Dies beschleunigt die Arbeitsabläufe auf der Baustelle zusätzlich. Darüber hinaus wird kaum Schalholz benötigt, dies kommt auch der Umwelt zugute.

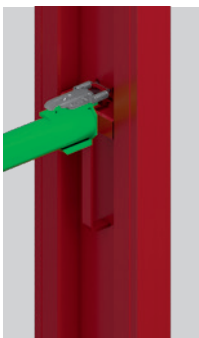

Die angeschweißten Traggriffe sorgen für ein optimales Handling auf der Baustelle. Die Fixierhilfe dient der einfachen Sicherung an der Stellschalung.

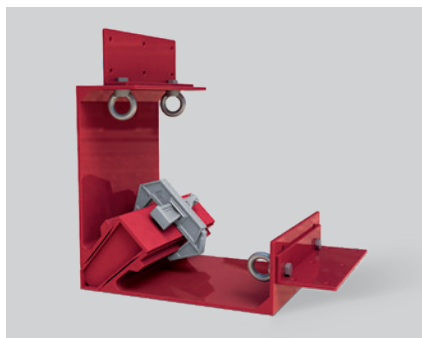

Die patentierten Systemeckteile ermöglichen ein einfaches und schnelles Ein- und Ausschalen in weniger als 10 Minuten.

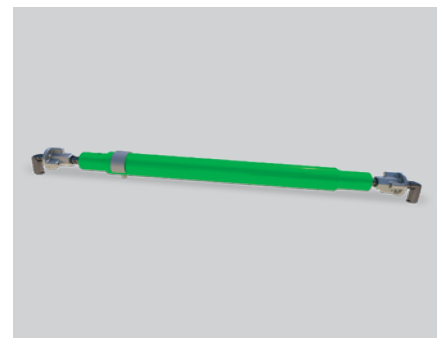

Die Multistreben sind auf Druck und Zug belastbar und sorgen für eine sichere Verbindung der Schalelemente.

Höchste Qualität

Leichte, pulverbeschichtete Schalelemente aus Aluminium sorgen für maßgenaue Ergebnisse



Die Aussparungsschalung sorgt für maßgenaue Ergebnisse beim Ausschalen von Türen und Fenstern

Die Aussparungsschalung sorgt für maßgenaue Ergebnisse bei jeder Anwendung und steht damit für höchste Qualität. Davon zeugt auch die Langlebigkeit des Produkts.

Aufgrund der qualitativ hochwertigen Verarbeitung kann die Aussparungsschalung mehrfach wiederverwendet werden. Die Aluminiumbauteile sorgen für ein formstabiles und besonders leichtes Produkt. Das Ergebnis: rechteckige und lotrechte Laibungen.

Die Pulverbeschichtung verhindert die Anhaftung von Betonschlämme und ermöglicht ein leichtes Reinigen der Schalelemente.

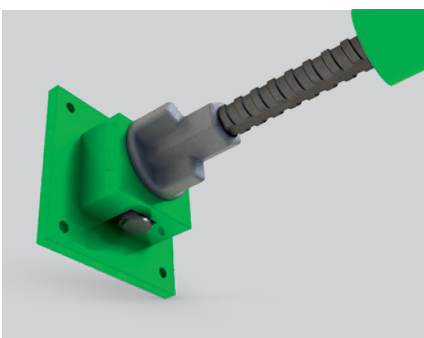

Die Handhabung der Multistrebe ist dank der Koppelpunkte sehr effizient und komfortabel.

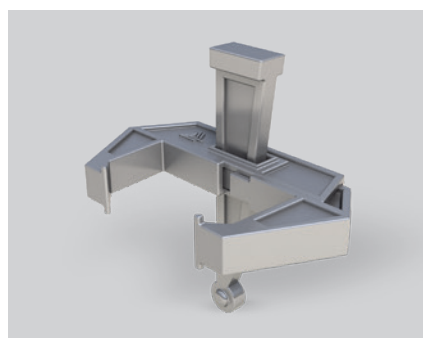

Das Schalenschloss verbindet die Schalenteile und das Systemeckteil fest und zuverlässig – ein millionenfach bewährtes Verschlusssystem.



Die leichten Aluminiumteile mit hochwertiger Pulverbeschichtung sorgen für rechteckige und lotrechte Laibungen.

Flexible Ausspargrößen

Unterschiedliche Breiten und Höhen für verschiedene Wandstärken schnell ein- und ausschalen

Die Aussparungsschalung ist mit jeder Wandschalung kombinierbar. Dank ihrer Eignung für unterschiedliche Wanddicken, Breiten und Höhen kann sie daher äußerst flexibel eingesetzt werden.

So ist sie für Wandstärken von 20, 24, 25 und 30 cm geeignet. Unterschiedliche Farben gewähren dabei einen schnellen Überblick über die jeweilige Wandstärke. Dank Teleskopierung kann die Türhöhe von 200 bis 250 cm flexibel angepasst werden. Türbreiten zwischen 88,5 und 126 cm können mit dem Multielement ein- und ausgeschalt werden.

Das Ein- und Ausschalen von Fensteröffnungen ist von 75 bis 300 cm möglich; bei breiten Öffnungen kann zudem eine Rohrbefüllung erfolgen. Etwaige Restlängenausgleiche können ganz einfach mit Mehrschichtplatten, Schaltafeln oder Dielen vorgenommen werden.

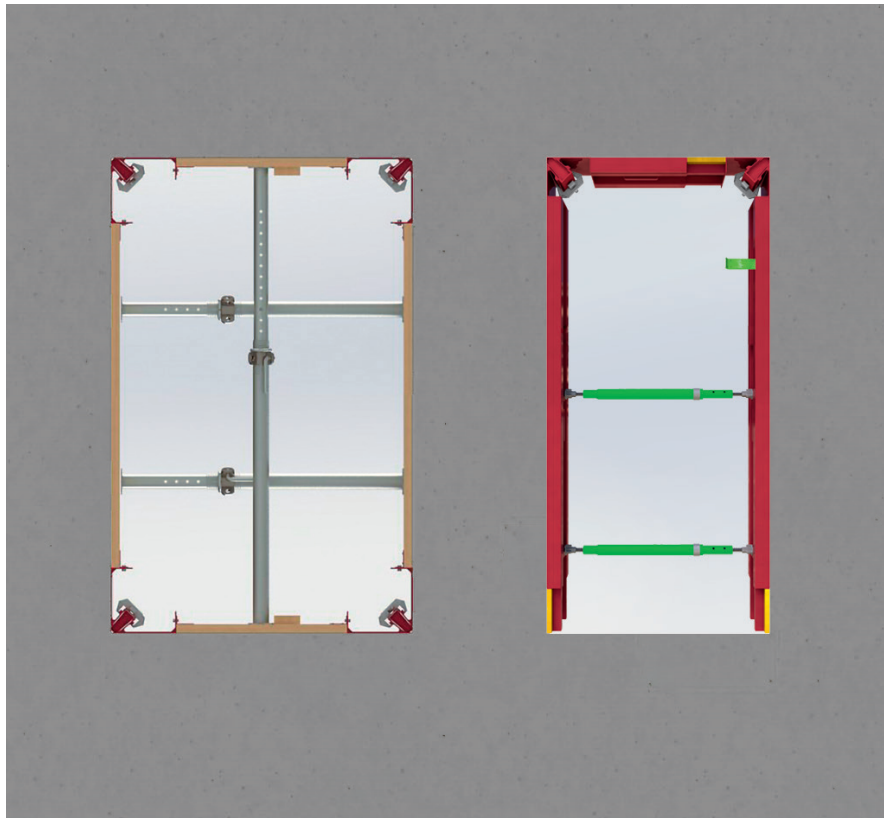

Aussparungsschalungen für die Wandstärken 20, 24, 25 und 30 cm sind durch unterschiedliche Farben und eindeutige Beschriftung gekennzeichnet.

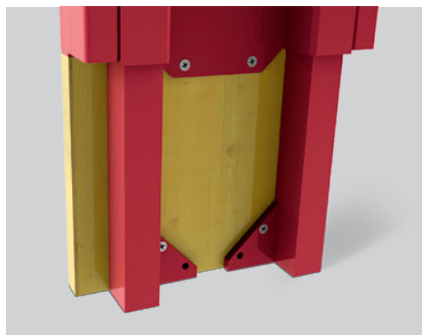

Dank Teleskopierung können Türhöhen von 200 bis 250 cm realisiert werden.

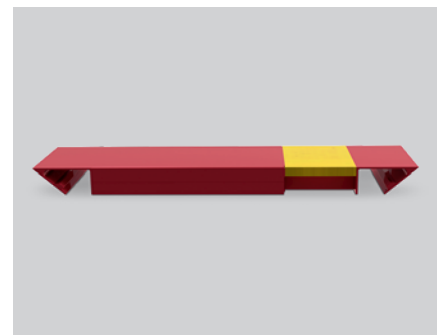

Mit dem Multielement ist das Einstellen unterschiedlicher Tür- und Fensterbreiten möglich.



Aussparungsschalungen für Türen auf einen Blick

Multielement ME



Schloss

Schalelement SE
hergestellt aus hochbelastbarem Aluminium und für verschiedene Wandstärken geeignet

Multistrebe MS

Systemeckkeil SEK

Fixierhilfe FX

Tragegriffe

Teleskopierung

kann für Türbreiten von 88,5 bis 126 cm passgenau und flexibel justiert werden.



Multistrebe MS
MS-130 (88,5 – 130 cm Länge),
für sicheren Halt zum Schalelement

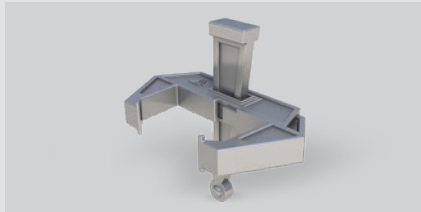

Schalenschloss
verbindet das Systemeckteil fest
und zuverlässig mit dem Schalteil

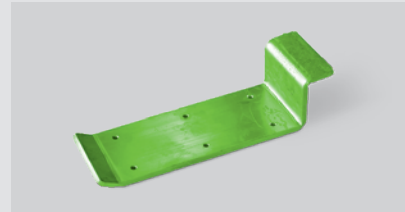

Fixierhilfe FX
dient der Sicherung der
Türschalung an der Stellschalung

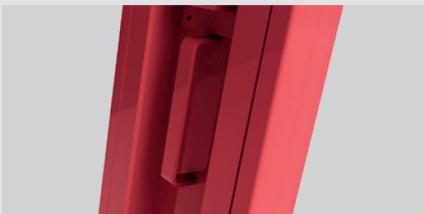

Tragegriffe
für optimales und sicheres Handling
der Schalelemente

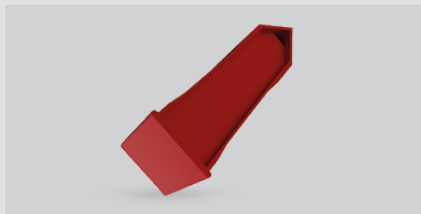

Systemeckteil SEK
ermöglicht ein einfaches und schnelles
Ausschalen

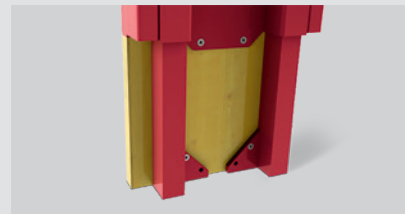

Teleskopierung
für flexible Einstellung der Türhöhe
zwischen 200 und 250 cm

Aussparungsschalungen für Fenster auf einen Blick

Varioelement VE

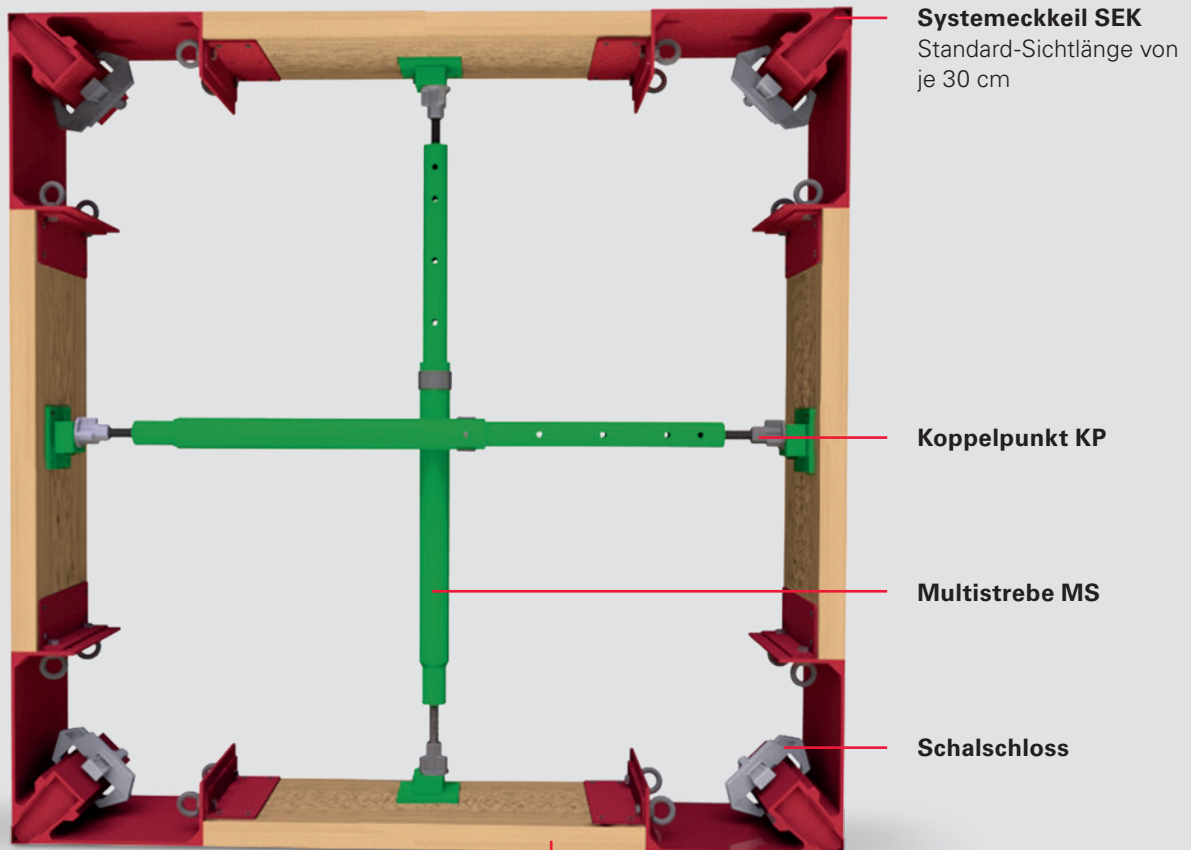

Systemeckkeil SEK
Standard-Sichtlänge von
je 30 cm

Koppelpunkt KP

Multistrebe MS









Schalschloss

Das Varioelement VE ist für Aussparungen in Wand und Decke von 75 bis 300 cm Breite sowie für Türaussparungen in beliebiger Breite geeignet. Die Schalhautstärke kann von 21 bis 55 mm verstellt werden.

Für eine schnelle Wandstärkenerkennung sind die Systembauteile in unterschiedlichen Farben gekennzeichnet:

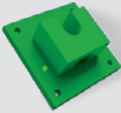
- 30 cm
- 25 cm
- 24 cm
- 20 cm

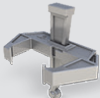
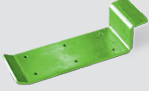
Aussparschalungen – einzelne Elemente und Sets

Art.-Nr.	Gew. kg	Bezeichnung / Inhalt			
033226	10,98	Schalelement SE20			
033227	14,10	Schalelement SE24			
033228	16,13	Schalelement SE25			
033229	19,50	Schalelement SE30			
033246	5,44	Multielement ME 20-126			
033247	6,72	Multielement ME 24-126			
033248	7,10	Multielement ME 25-126			
033249	8,59	Multielement ME 30-126			
033254	2,26	Varioeckelement VE 20			
033255	2,62	Varioeckelement VE 24			
033256	2,70	Varioeckelement VE 25			
033257	3,16	Varioeckelement VE 30			
033263	3,22	Multistrebe MS 130			
033264	4,32	Multistrebe MS 190			
033265	6,12	Multistrebe MS 300			
033266	0,40	Koppelpunkt			
033268	0,68	Systemeckkeil SEK 20			
033269	0,84	Systemeckkeil SEK 24			
033270	0,86	Systemeckkeil SEK 25			
033271	1,02	Systemeckkeil SEK 30			
033272	0,82	Schalschloss			
033273	0,42	Fixierhilfe FX58 WS 20/24/25			
033282	30,40	Türschalung Set Multi W20-126	2x033226, 1x033246, 2x033272, 2x033268		
033291	38,24	Türschalung Set Multi W24-126			2x033227, 1x033247, 2x033272, 2x033269
033300	42,72	Türschalung Set Multi W25-126			2x033228, 1x033248, 2x033272, 2x033270
033309	51,45	Türschalung Set Multi W30-126			2x033229, 1x033249, 2x033272, 2x033271
033285	24,80	Varioaussparung Set W20	8x033254, 4x033272, 4x033268		
033294	27,60	Varioaussparung Set W24	8x033255, 4x033272, 4x033269		
033303	28,32	Varioaussparung Set W25	8x033256, 4x033272, 4x033270		
033312	32,64	Varioaussparung Set W30	8x033257, 4x033272, 4x033271		

**Das optimale System
für jedes Projekt und
jede Anforderung**



Wandschalungen



Säulenschalungen



Deckenschalungen



Klettersysteme



Brückenschalungen



Tunnelschalungen



Traggerüste



Arbeitsgerüste Bau



Arbeitsgerüste Fassade



Arbeitsgerüste Industrie



Zugänge



Schutzgerüste



Sicherheitssysteme



Systemfreies Zubehör



Dienstleistungen



PERI GmbH
Schalung Gerüst Engineering
 Rudolf-Diesel-Straße 19
 89264 Weißenhorn
 Deutschland
 Telefon +49 (0) 7309.950-0
 Telefax +49 (0) 7309.951-0
 info@peri.de
 www.peri.de

